

COCINA CON

RQHYFER

REPRESENTACIONES - HERRAJES - FERRETERÍA





Una cocina moderna se compone de dos elementos clave: **ERGONOMÍA Y ESTÉTICA**. El espacio de la cocina debe estar organizado de forma que todo el mundo pueda moverse libremente y utilizar cómodamente los armarios, los cajones y todos los accesorios. Para aprovechar al máximo el potencial de una cocina, conviene apostar por las soluciones funcionales y minimalistas, a las que se dedica el presente catálogo.

A la hora de planificar bien las zonas de cocina nos ayudarán una serie de soluciones ingeniosas. Vale la pena determinar desde la misma fase de diseño cómo vamos a utilizar la cocina.

El sistema de cajones MODERN BOX PRO es una solución ergonómica y moderna para cualquier tipo de cocina.

Es ideal tanto para habitaciones pequeñas, donde cuenta cada metro libre, como en grandes espacios que ofrecen mayores posibilidades de diseño.



MODERN BOX PRO

Sistema de cajones

Calidad

Ofrecemos una garantía de por vida en el sistema de cajones Modern Box Pro. Las guías del sistema poseen el certificado SGS para 80 000 ciclos.

Libre acceso

Su deslizamiento total permite acceder a todo el contenido del cajón. Es más sencillo alcanzar los accesorios ocultos a mayor profundidad.

Diseños

Ofrecemos tres alturas de laterales de cajón: 84 mm, 135 mm, 199 mm, y una altura opcional de 167 mm. Gracias a estas opciones podemos crear un cajón para cubiertos o un cajón con un amplio frontal bajo el fregadero.

Soft close

El mecanismo de cierre silencioso es ideal para la comodidad y la ergonomía en cualquier momento del día.

Capacidad de carga

El sistema está diseñado para soportar cargas de hasta 40 kg. De esta forma puedes llenar los cajones con tarros, botellas, latas y accesorios y pequeños electrodomésticos.

Colores universales

Ofrecemos tres alturas de laterales de cajón: 84 mm, 135 mm, 199 mm, y una altura opcional de 167 mm. Gracias a estas opciones, podemos construir un cajón para los cubiertos o un cajón con un amplio frontal bajo el fregadero.

Ajuste cómodo

Gracias a la ocultación del mecanismo de ajuste dentro del cajón, podemos ajustar libremente la posición del cajón incluso en los armarios situados en los extremos. Además, los laterales del cajón quedan lisos y estéticos.





Conjunto de cajones bajos „A”

Icono	L mm	H mm	Color
	300	84	antracita
PB-MBPRO-KPL300A	300		
PB-MBPRO-KPL350A	350		
PB-MBPRO-KPL400A	400		
PB-MBPRO-KPL450A	450		
PB-MBPRO-KPL500A	500		
PB-MBPRO-KPL550A	550		blanco
PB-MBPRO-KPL300A1	300		
PB-MBPRO-KPL350A1	350		
PB-MBPRO-KPL400A1	400		
PB-MBPRO-KPL450A1	450		
PB-MBPRO-KPL500A1	500		
PB-MBPRO-KPL550A1	550		



Conjunto de cajones medianos „B”

Icono	L mm	H mm	Color
	300	135	antracita
PB-MBPRO-KPL300B	300		
PB-MBPRO-KPL350B	350		
PB-MBPRO-KPL400B	400		
PB-MBPRO-KPL450B	450		
PB-MBPRO-KPL500B	500		
PB-MBPRO-KPL550B	550		blanco
PB-MBPRO-KPL300B1	300		
PB-MBPRO-KPL350B1	350		
PB-MBPRO-KPL400B1	400		
PB-MBPRO-KPL450B1	450		
PB-MBPRO-KPL500B1	500		
PB-MBPRO-KPL550B1	550		



Conjunto de cajones altos „C”

Icono	L mm	H mm	Color
	300	199	antracita
PB-MBPRO-KPL300C	300		
PB-MBPRO-KPL350C	350		
PB-MBPRO-KPL400C	400		
PB-MBPRO-KPL450C	450		
PB-MBPRO-KPL500C	500		
PB-MBPRO-KPL550C	550		blanco
PB-MBPRO-KPL300C1	300		
PB-MBPRO-KPL350C1	350		
PB-MBPRO-KPL400C1	400		
PB-MBPRO-KPL450C1	450		
PB-MBPRO-KPL500C1	500		
PB-MBPRO-KPL550C1	550		



Productos relacionados:

Opción „D” - 167

Icono	L mm	H mm	Color
	300	167	antracita
PB-MBPRO-KPL300A	300		
PB-MBPRO-KPL350A	350		
PB-MBPRO-KPL400A	400		
PB-MBPRO-KPL450A	450		
PB-MBPRO-KPL500A	500		
PB-MBPRO-KPL550A	550		blanco
PB-MBPRO-KPL300A1	300		
PB-MBPRO-KPL350A1	350		
PB-MBPRO-KPL400A1	400		
PB-MBPRO-KPL450A1	450		
PB-MBPRO-KPL500A1	500		
PB-MBPRO-KPL550A1	550		



Barandillas

Icono	L mm	H mm	Color
	300		antracita
PB-MBPRO-RELKW300	300		
PB-MBPRO-RELKW350	350		
PB-MBPRO-RELKW400	400		
PB-MBPRO-RELKW450	450		
PB-MBPRO-RELKW500	500		
PB-MBPRO-RELKW550	550		blanco
PB-MBPRO-RELKW300-10	300		
PB-MBPRO-RELKW350-10	350		
PB-MBPRO-RELKW400-10	400		
PB-MBPRO-RELKW450-10	450		
PB-MBPRO-RELKW500-10	500		
PB-MBPRO-RELKW550-10	550		

Conectores

Icono	Color
	antracita
	blanco

El sistema de cajones universal AXIS PRO es una solución ajustada a cada tipo de cocina, independientemente de su superficie. También puede utilizarse con éxito en muebles de baño y salón, así como en vestidores. La marca GTV proporciona una amplia gama de opciones de diseño, al ofrecer cinco alturas de cajones estándar internos: 69 mm, 86 mm, 120 mm, 168 mm y 200 mm.



AXIS PRO

Sistema de cajones

Diseño moderno

Su fina superficie lateral de apenas 14 mm confiere al cajón AXIS PRO un aspecto sencillo y moderno, mientras que el acabado del sistema en blanco y antracita permite crear numerosos diseños originales. Su lateral estrecho también proporciona un mayor espacio en el cajón y añade ligereza.



Comodidad de trabajo y uso

El nuevo mecanismo aumenta la cultura de funcionamiento del cajón y garantiza la máxima calidad de movimiento, incluso con una carga del cajón de hasta 40 kg. Su sistema de cierre silencioso garantiza comodidad de uso en cualquier momento del día, ya que permite cerrar el cajón de forma silenciosa y suave. AXIS PRO también ofrece un sencillo ajuste del frontal en dos planos – vertical y horizontal, lo que aumenta la comodidad de trabajo con el sistema. La fiabilidad y seguridad de uso también quedan aseguradas gracias a su garantía de por vida.

Deslizamiento total

Su deslizamiento total permite acceder a todo el contenido del cajón, especialmente cuando queremos tener todo al alcance de la mano. También ayuda a mantener el interior del cajón ordenado. Con el sistema AXIS PRO llegar a lo más profundo del cajón ya no supone un problema.

Sistema Axis Pro para cajones tipo carga

Los cajones tipo carga son una forma muy popular de crear una mini-despensa en nuestra cocina. Gracias al sistema Axis Pro también podemos crear este tipo de cajones en espacios estrechos. Los finos laterales del cajón encajan perfectamente en espacios reducidos sin perder espacio dentro del cajón. Su resistencia a las cargas pesadas –de hasta 40 kg– hará de AXIS PRO una idea perfecta para almacenar botellas de aceite, latas y tarros. Las dos variantes de color del sistema –blanco y antracita– harán juego con el interior de cocinas decoradas en los colores más de moda, es decir, gris, negro y blanco con toques de madera.



LIBERTAD DE DISEÑO

—5 ALTURAS A ELEGIR

Conjunto de cajones extra bajos

Icono	L mm	H mm	Color
	450	69	blanco
			antracita
	500	69	blanco
			antracita

Conjunto de cajones bajos

Icono	L mm	H mm	Color
	300	86	antracita
	350		
	400		
	450		
	500		
	550		blanco
	300		
	350		
	400		
	450		
	500		
	550		

Conjunto de cajones medianos

Icono	L mm	H mm	Color
	300	120	antracita
	350		
	400		
	450		
	500		
	550		blanco
	300		
	350		
	400		
	450		
	500		
	550		

Conjunto de cajones altos

Icono	L mm	H mm	Color
	300	168	antracita
	350		
	400		
	450		
	500		
	550		blanco
	300		
	350		
	400		
	450		
	500		
	550		

Conjunto de cajones muy altos

Icono	L mm	H mm	Color
	300	200	antracita
	350		
	400		
	450		
	500		
	550		blanco
	300		
	350		
	400		
	450		
	500		
	550		



Una impresionante despensa

El sistema Axis Pro permite crear una despensa doméstica bajo cualquier condición, independientemente del metraje. Para conseguir un espacio de almacenamiento extra pueden construirse cajones internos utilizando conectores y barandillas.

Cajón extra bajo

Cómodo y práctico cajón Axis Pro para accesorios y dispositivos de cocina.





MULTINO



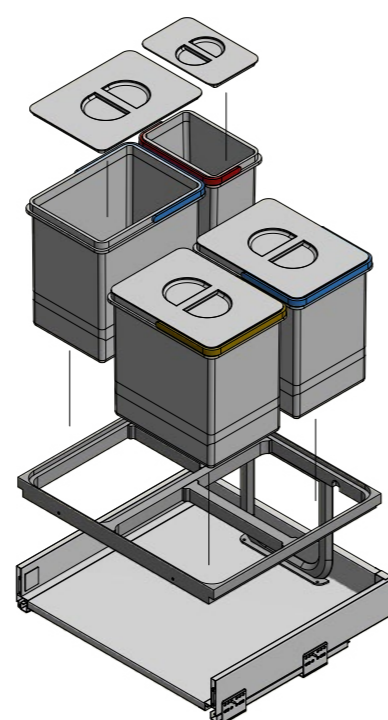

Sistemas de segregación

- > Multino New es un moderno sistema de segregación con fijación que se monta en los cajones
- > garantiza un asiento firme de las cestas
- > aumenta la comodidad del usuario y facilita la segregación de los residuos
- > posibilidad de acoplar todos los segregadores Multino a los cajones AXIS PRO (siempre que la altura del frontal sea superior a 300 mm)



Hoy en día no hace falta convencer a nadie de que la segregación de los residuos es un asunto muy importante. Gracias a ella, cuidamos el medio ambiente, lo que debería ser una de las tareas más importantes del hombre moderno. A la hora de diseñar una cocina, conviene recordar los cubos para segregar los residuos. Se componen de varios contenedores, codificados por colores según el tipo de contenedor: amarillo, verde y azul. Esto hace que la segregación de los residuos sea fácil y agradable.

					
PB-93004162601	600	3x15 L + 1X7 L	antracita	plástico	

					
PB-91104100B5-A	600	2x15L +2 fuentes para asar	antracita	plástico	
PB-91114100B5-A		1x15L+2X7L+2 fuentes para asar			
PB-91164100B5-A	800	3x15L+3 fuentes para asar			
PB-91634100B5V-A		3x15L + 3 fuentes para asar			
PB-91644100B5V-A		2x15L+2X7 + 3 fuentes para asar			



MOVIX PRO

Sistema de almacenamiento

– cargo lateral



Cestas tipo cargo

- > para armarios con una anchura de: 150, 200, 300, 400 y 500 mm
- > alfombrilla antideslizante
- > guías con una durabilidad de hasta 60 000 ciclos. confirmada mediante certificado



Los muebles de cocina equipados con cajón tipo cargo, es decir, un sistema deslizante con estantes, son ideales para almacenar una cantidad mayor de productos y reservas de alimentos. Ocupan relativamente poco espacio, aunque en sí mismos son muy amplios. Gracias a los cargo cada elemento tiene su propio lugar y la cocina se mantiene ordenada. Amplia gama de tamaños: 150, 200, 300, 400 y 500 mm permite al sistema ofrecido por GTV adaptarse a casi cualquier hueco.

				
KO-150BO-60	150	galvani- zado	antracita	acero
KO-200BO-60	200			
KO-300BO-60	300			
KO-400BO-60	400			
KO-500BO-60	500			
KO-150BO-01	150		cromo	
KO-200BO-01	200			
KO-300BO-01	300			
KO-400BO-01	400			
KO-500BO-01	500			

* El producto no incluye guías.
Producto complementario: guías con cierre silencioso PB-K0450BO-L1 y PB-K0450BO-R1

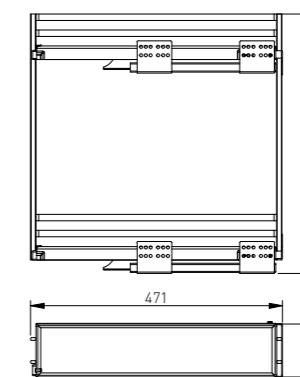

Mira,
cómo utilizar
el sistema
MOVIX PRO

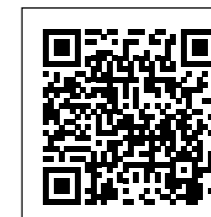



Magic corner **deslizante:**

- > para armarios con una anchura de 800 mm con frontal de 450 mm
- > posibilidad de montar un frontal independiente con bisagras o integrado con la cesta
- > capacidad de carga de hasta 7 kg por estante
- > dos amortiguadores para frenar el cierre

Magic corner **abatible:**

- > para armarios con una anchura de 900 mm con frontal de 450 mm
- > fijación del frontal dedicada con ajuste en tres dimensiones
- > capacidad de carga: 8 kg / estante
- > amortiguador para frenar el cierre

Características comunes:

- > posición regulable de las cestas
- > cierre silencioso
- > barandilla plana y estética
- > estantes cubiertos con alfombra antideslizante
- > acabado de los estantes en dos colores: antracita y cromo



Mira cómo montar el corner **deslizante** MOVIX PRO



Mira cómo montar el corner **abatible** MOVIX PRO



Las cestas tipo magic corner se utilizan para guardar accesorios de cocina como ollas y sartenes. Ofrecemos una variante deslizante y otra abatible. Los corners permiten optimizar los rincones de difícil acceso de la cocina.

			
abatible	KO-UMC450-01	cromo	acero
	KO-UMC450-60	antracita	
deslizante	KO-WMC450-01	cromo	
	KO-WMC450-60	antracita	



MOVIX PRO

Sistema de almacenamiento

– magic corner





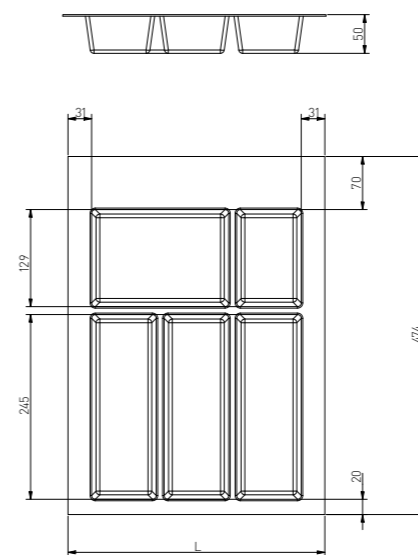
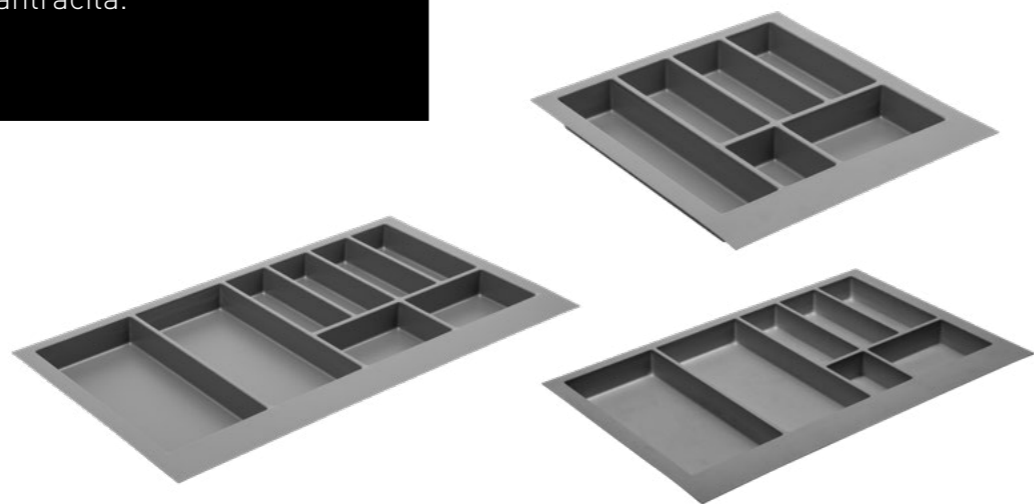

AXISPACE

Insertos para cajones

- › La colección Axispace organiza el contenido del cajón y mantiene las cosas en su sitio.
- › Los productos de esta serie te permiten organizar el cajón de forma eficaz.
- › Son adecuados para todo tipo de cajones.
- › Disponible en colores apagados en blanco y antracita.



		 mm		
WK-SZ-AS-400-10	340	blanco	plástico	
WK-SZ-AS-500-10	440			
WK-SZ-AS-600-10	540			
WK-SZ-AS-800-10	740			
WK-SZ-AS-900-10	840	antracita		
WK-SZ-AS-400-60	340			
WK-SZ-AS-500-60	440			
WK-SZ-AS-600-60	540			
WK-SZ-AS-800-60	740			
WK-SZ-AS-900-60	840			



- > funcionamiento totalmente sincronizado de los elementos.
- > adecuado para paneles de 16-19 mm de espesor
- > ajuste 3D
- > cierre silencioso
- > clase premium
- > vida útil certificada – 60 000 ciclos



Mira
cómo montar
las guías
MODERN SLIDE PRO
soft close



NL mm	
300	PB-3D0SHX18-300-PRO
350	PB-3D0SHX18-350-PRO
400	PB-3D0SHX18-400-PRO
450	PB-3D0SHX18-450-PRO
500	PB-3D0SHX18-500-PRO
550	PB-3D0SHX18-550-PRO

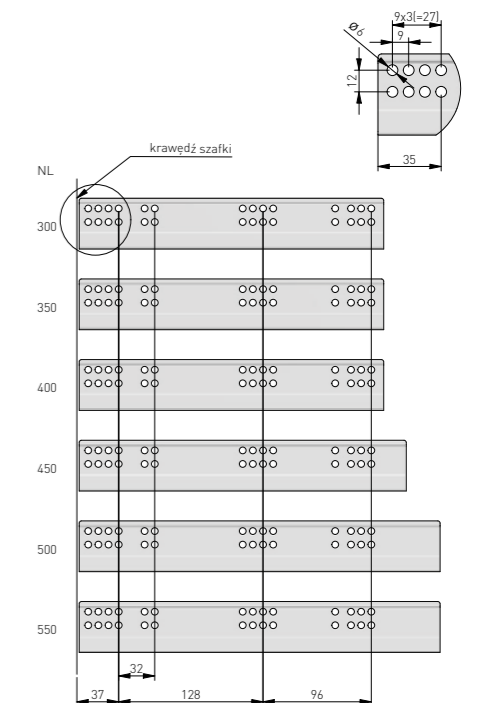

MODERN SLIDE PRO

SOFT
CLOSE

guía para montaje inferior



MODERN SLIDE PRO PUSH TO OPEN

guía para montaje inferior

- > calidad premium
- > sistema push to open
- > apertura sincronizada*
- > ajuste 3D
- > adecuado para paneles de 16-19 mm de espesor
- > vida útil certificada - 60 000 ciclos

*No incluye varilla.



Mira
cómo montar
las guías
MODERN SLIDE PRO
push to open



NL mm		AV mm
250	PB-3D0FPO18-250-PRO	5
300	PB-3D0FPO18-300-PRO	-
350	PB-3D0FPO18-350-PRO	-
400	PB-3D0FPO18-400-PRO	-
450	PB-3D0FPO18-450-PRO	-
500	PB-3D0FPO18-500-PRO	-
550	PB-3D0FPO18-550-PRO	-
600	PB-3D0FPO18-600-PRO	-
-	PB-SYNCHROP20-PRO	-

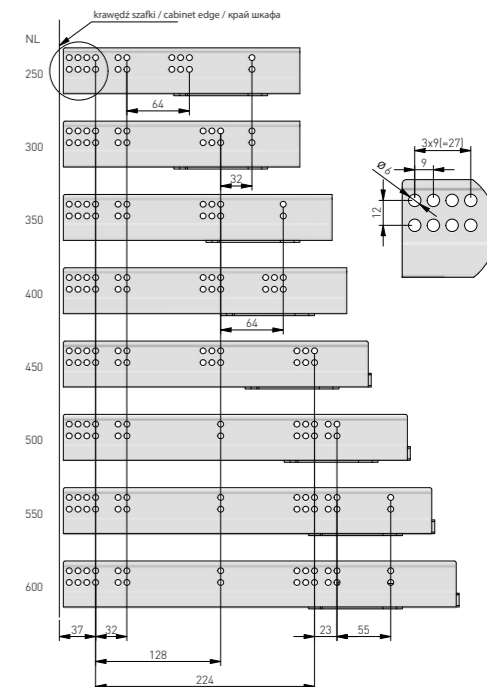



- > facilita el montaje de los muebles de pared
- > el cuerpo del mueble colgado en ellos es extremadamente estable, algo fundamental en armarios altos y muy cargados
- > los colgadores FORZA garantizan un uso seguro de los muebles de cocina
- > capacidad de carga de 150 kg / juego
- > posibilidad de ajuste en dos planos
- > moderno diseño de los embellecedores

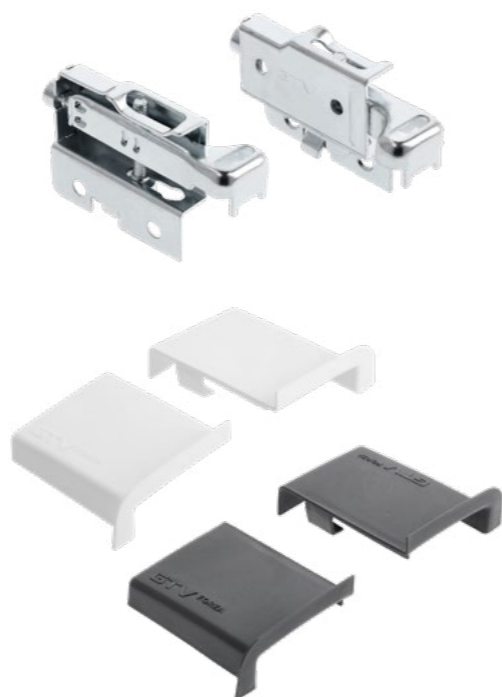

El sistema más popular de fijación de muebles de pared, que permite aprovechar al máximo el espacio en el hogar es el uso de listones de montaje y colgadores. Un complemento estético ideal para los colgadores es el embellecedor para muebles FORZA. Aparte de su función estética, también proporciona protección frente a la entrada de agua y otro tipo de sustancias o suciedad en el interior del mecanismo de la bisagra. Realizada en plástico. Disponible en los dos colores más populares: blanco y negro, lo que le permite combinar perfectamente con cualquier mueble.

Mira
cómo montar
el colgador FORZA



colgador	ZK-FORZA-ZAW-KPL	galvanizado	acero
embellecedor	ZK-FORZA-ZAS-KPL-010	blanco	plástico
	ZK-FORZA-ZAS-KPL-020	negro	

FORZA

Colgador para muebles



- > conjunto de listones horizontales y verticales
- > cuatro diseños y cuatro colores de moda: blanco, negro, acero cepillado y aluminio
- > con Vello es posible construir cajones y armarios sin tiradores proporcionando una línea uniforme y lisa a los frontales de los muebles

MIRA
cómo utilizar
VELLO



Los listones Vello se montan tanto en las caras interiores del cuerpo como en los tabiques donde debemos hacer los cortes de fresado. Como variante adicional podemos realizar el fresado también en los paneles laterales del cuerpo, en cuyo caso vale la pena utilizar unos embellecedores estéticos. Fabricados en aluminio de alta calidad, los listones Vello están disponibles en longi-

tudes de 3000 y 4100 mm. El producto puede cortarse a la longitud deseada. A la hora de crear una cocina sin tiradores con frontales lisos no hay que olvidar el perfil de corona que se utiliza en los armarios por encima de la encimera como tirador ligero e invisible. Al iluminar suavemente la encimera o el fregadero, es un complemento muy práctico para el diseño de la cocina.

VELLO

Sistema sin tirador

ROHYFER

REPRESENTACIONES - HERRAJES - FERRETERÍA



Representaciones Orts
S.L

Llanera de Ranes, Valencia

Juan Carlos Garcia:

-649570085

-orts@rohyfer.es

Carlos Garcia

-681675505

-comercial@rohyfer.es

WWW.Rohyfer.es